

## Fiche Technique Vision 122

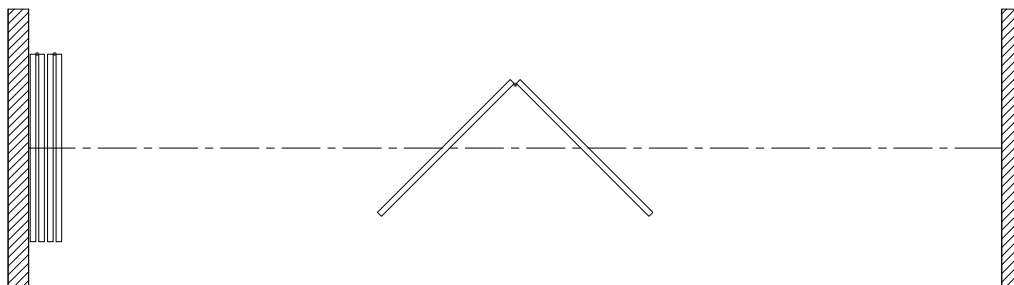

### Caractéristiques & Options

#### Caractéristiques standards

- Cloison de panneaux de verre individuels à opération manuelle.
- Épaisseur nominale de panneau de 35 mm [1 3/8"]. Largeur jusqu'à 1220 mm [48"].
- Faces de verre trempé clair de 12 mm [1/2"] à bordures verticales polies.
- Moulures horizontales en aluminium fini anodisé clair avec garnitures de type "brosses" intégrées.
- Chaque panneau muni d'un verrou de plancher permettant de stabiliser la cloison.
- Rail en alliage d'aluminium 6063-T6 fini anodisé clair.
- Chaque panneau supporté par un chariot constitué de deux roulements à billes de précision en acier alignés horizontalement et recouverts de pneus de nylon.
- Charnière d'acier.
- Hauteur maximum : 3658 mm [12'-0"].

#### Accessoires et Options

- Moulures horizontales et/ou rail peinturé.
- Verre teinté, coloré, dépoli à l'acide, givré, sablé, etc.
- Rail d'acier calibre 11 peinturé blanc.
- Serrure de verrou de plancher, un côté.
- Serrure de plancher à pêne dormant et
  - barillet à tourniquet, un côté;
  - barillets à clé et tourniquet;
  - barillet à clé, un côté;
  - barillets à clé, deux côtés.
- Fermeture finale par panneau pivot de 305 mm [12"].
- Fermeture finale par porte pivotante répondant aux normes d'accessibilité pour personnes à mobilité réduite.
 

Quincaillerie optionnelle pour porte pivotante:

  - Serrure à clé et tourniquet pour loquet de la porte.
  - Serrure de plancher à pêne dormant et
    - barillet à tourniquet, un côté;
    - barillets à clé et tourniquet;
    - barillet à clé, un côté;
    - barillets à clé, deux côtés.

### Coupe Verticale

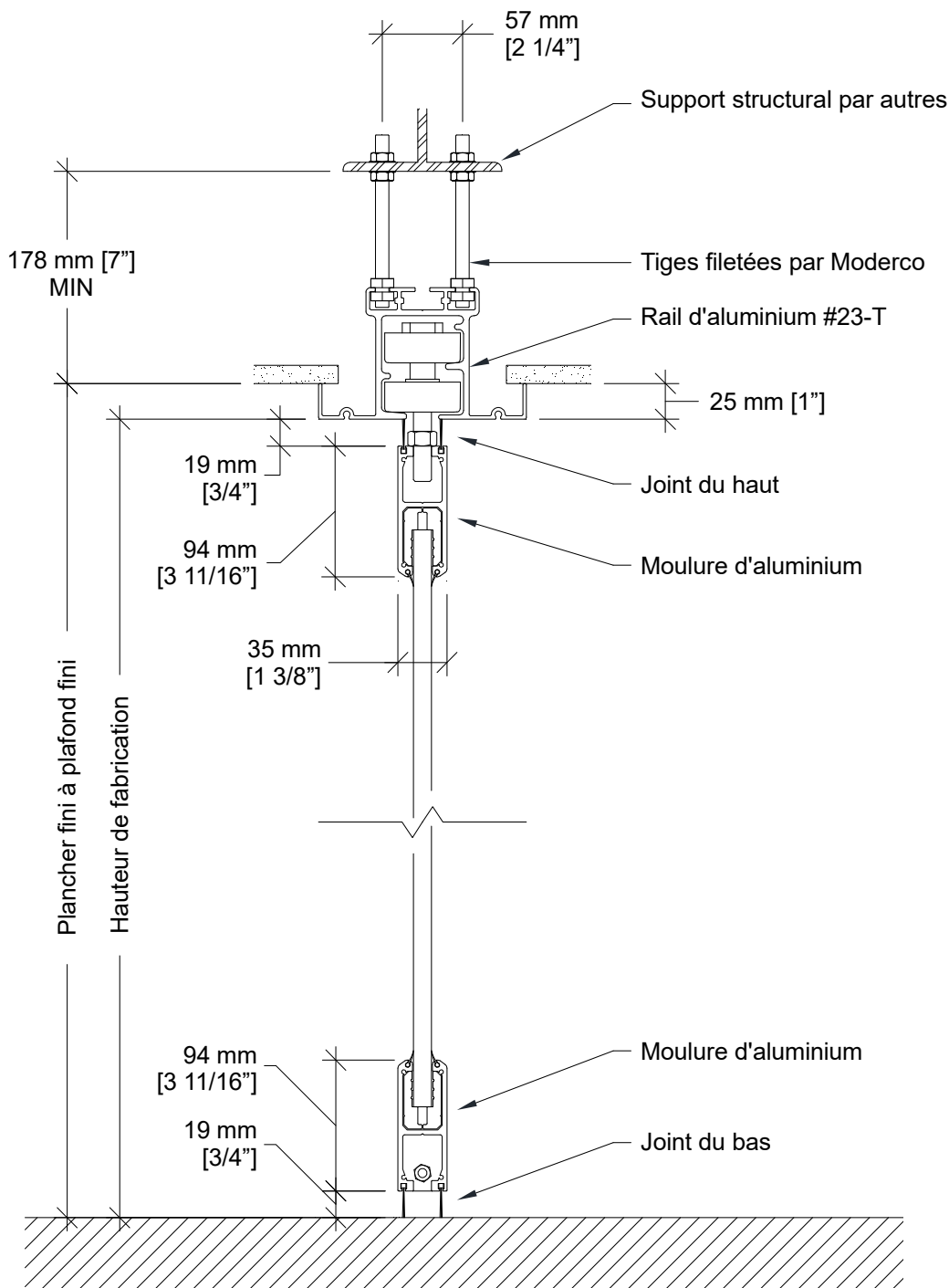

## Options de Rails

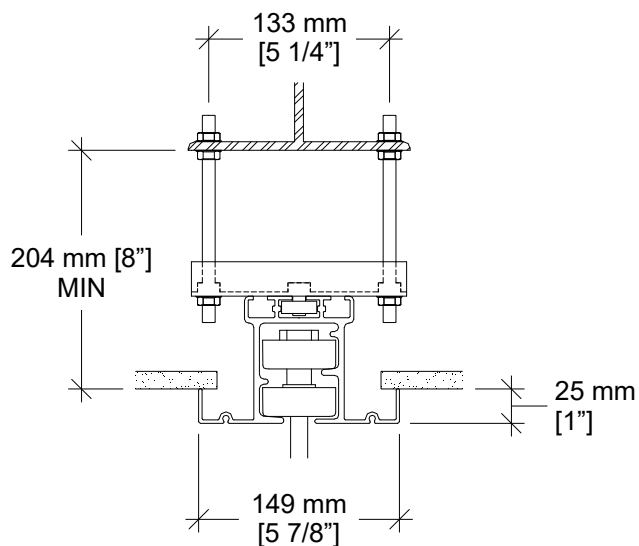

**Support de rail optionnel**

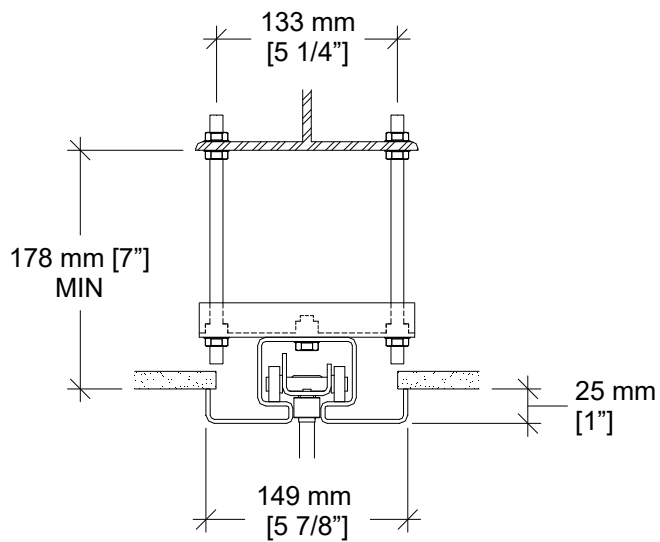

**Rail d'acier #72 et support de rail**

Requis sur toute installation où les écrous supérieurs ne peuvent pas servir à l'ajustement du rail.

## Élévation

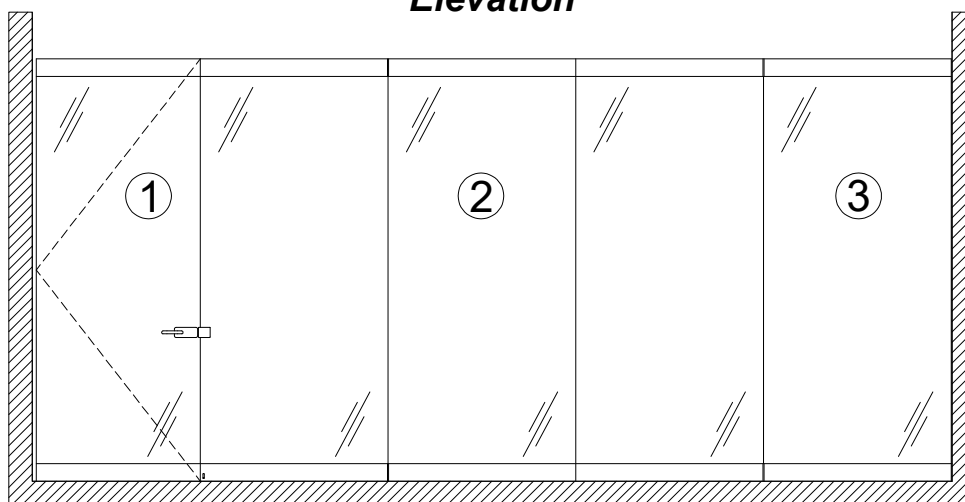

- 1- Porte pivotante optionnelle
- 2- Panneau intermédiaire
- 3- Panneau avant

### Vues en Plan

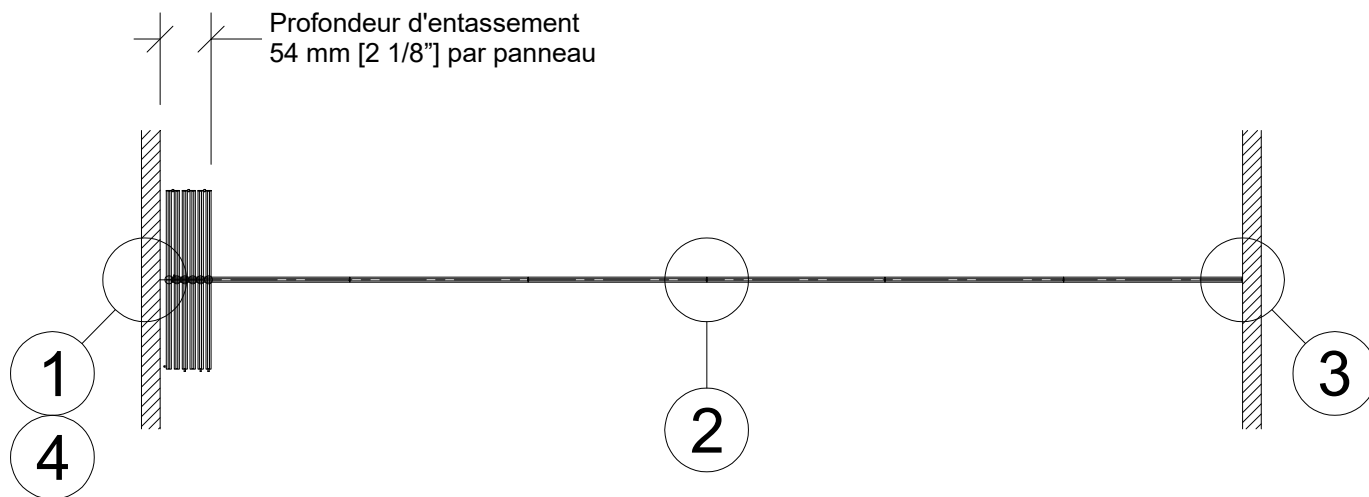

### Aménagement mur à mur

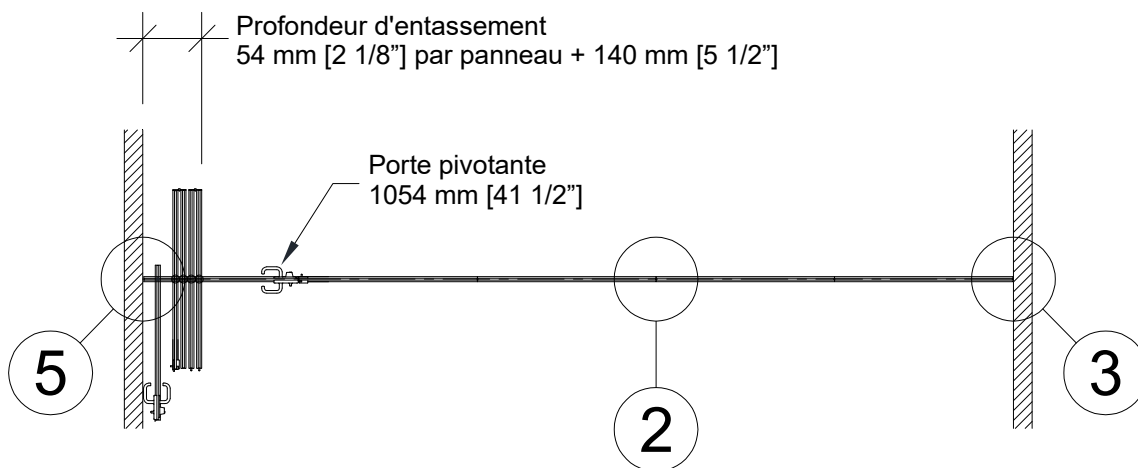

### Porte pivotante

## Coupes Horizontales

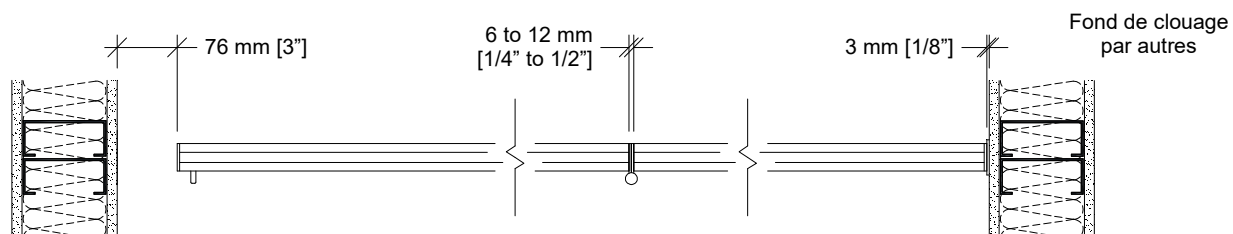

1 Panneau arrière

2 Joint de panneaux

3 Panneau avant

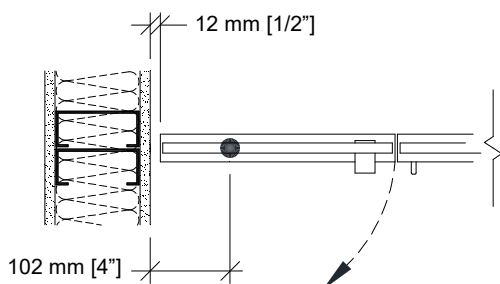

4 Fermeture par panneau pivot optionel

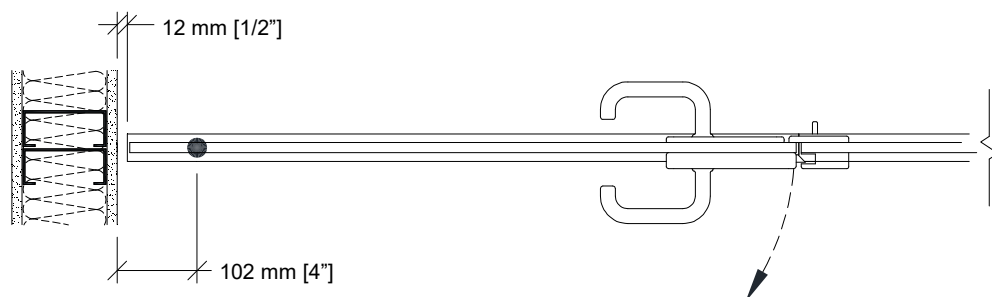

5 Porte pivotante optionelle

## Verrous de Plancher

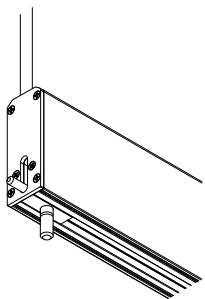

Verrou de plancher activé par le chant.

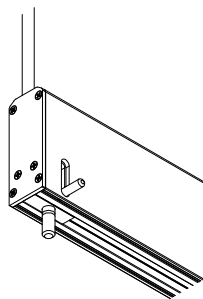

Verrou de plancher activé en façade.

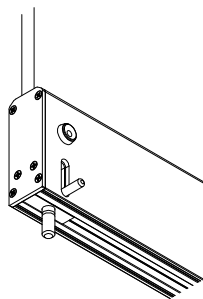

Serrure pour verrou de plancher.

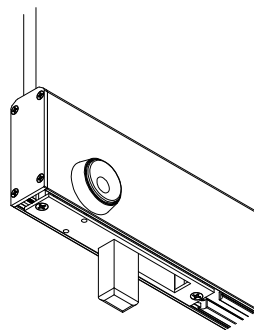

Serrure de plancher à pêne dormant et barillet à clé.

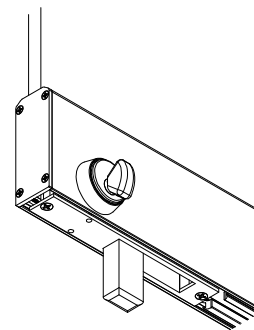

Serrure de plancher à pêne dormant et bouton.

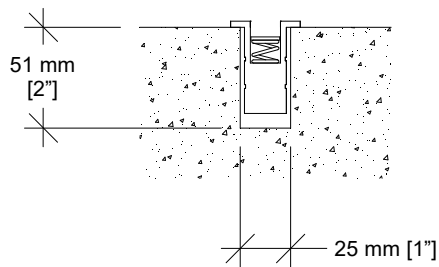
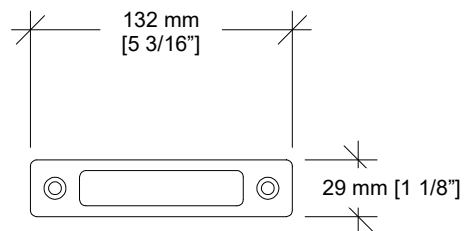
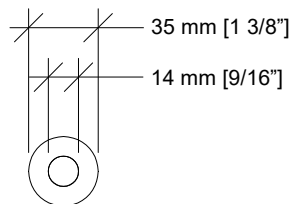

Gache anti-poussière pour verrou de plancher.

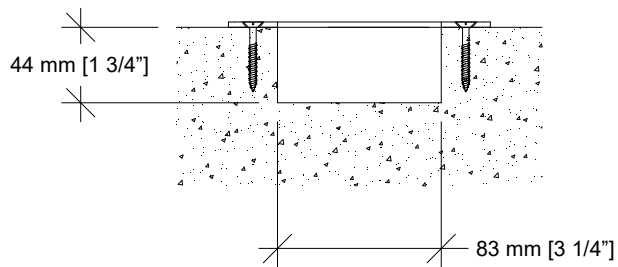

Gache pour serrure de plancher à pêne dormant.

## Aménagements Typiques

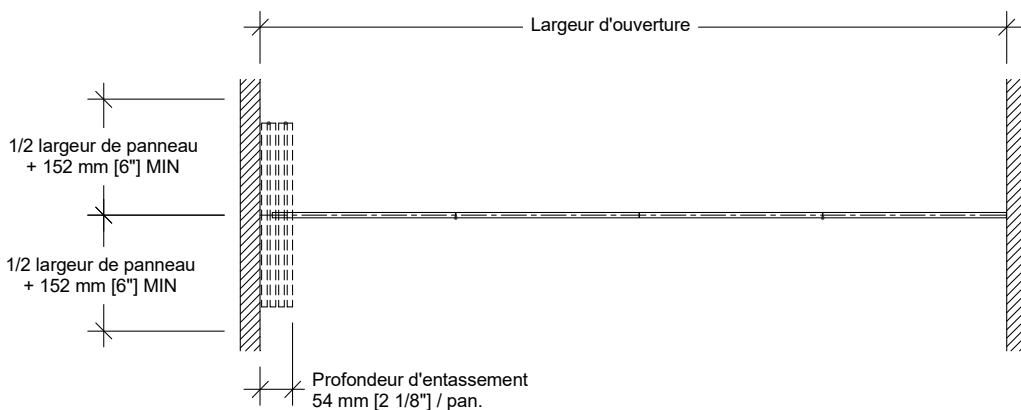

**Mur à mur**

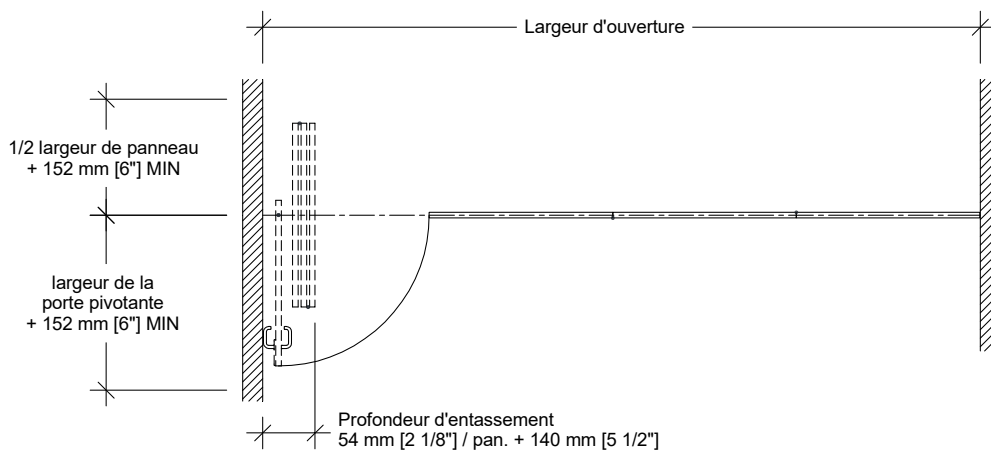

**Mur à mur – Fermeture par porte pivotante**

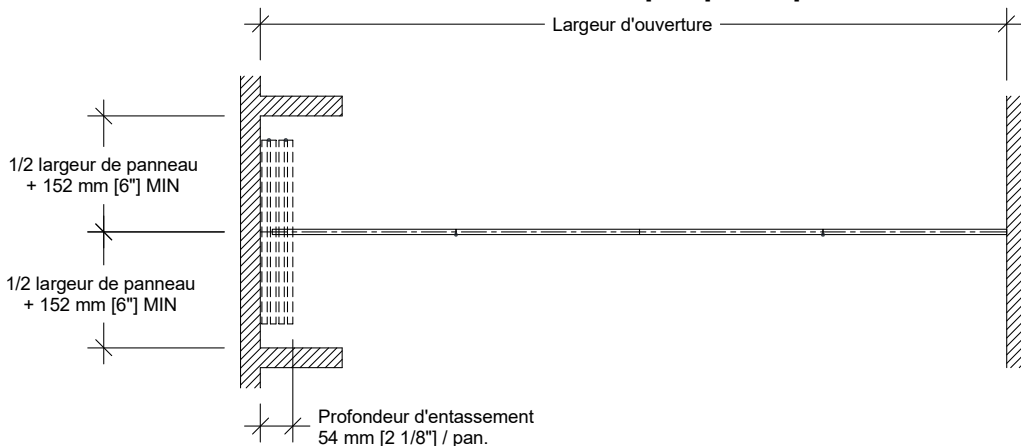

**Niche**